

**Plannja** 



**Plannja  
dla Twojego domu**

# Plannja dla Twojego domu



Niezmiernie ważne jest by wszystkie elementy dachowe były najwyższej jakości i gwarantowały bezpieczeństwo dla Ciebie i Twojej rodziny na lata.

W ofercie Plannja znajdziesz wszystkie produkty dachowe potrzebne do wykonania bezpiecznego dachu – kompletne systemy pokryć dachowych, systemy odprowadzania wody deszczowej z dachu, obróbki dachowe, podbitkę dachową, komunikację i zabezpieczenia dachowe. Wybierz elegancję, którą oferuje Plannja.

Podkreśl charakter Swojego domu najwyższą jakością produktów!

- ❶ Pokrycie dachowe
- ❷ Rynna koszowa
- ❸ Gąsior
- ❹ Wiatrownica
- ❺ Bariera przeciwnięgowa
- ❻ System rynnowy
- ❼ Membrana dachowa
- ❽ Podbitka dachowa
- ❾ Pas nadrynowy



## **Profile dachowe**

Błacha na rąbek zatrząskowy.....	6
Błachodachówki modułowe.....	8
Błachodachówki arkuszowe.....	12

## **Obróbki i akcesoria dachowe**

Obróbki dachowe.....	18
Wentylacja dachowa.....	20
Bezpieczeństwo dachowe.....	21

## **Podbitka dachowa ..... 22**

## **System rynnowy ..... 24**

# Klasy jakości Plannja – kiedy wymagasz więcej od produktów dachowych.

Plannja 

**50**

QUALITY CLASS

## Plannja 50

Trwałość i jakość podkreślająca piękny wygląd produktów dachowych przez lata.  
Gwarancja 50 lat.

Plannja 

**40**

QUALITY CLASS

## Plannja 40

Niezawodność i bezpieczeństwo gwarantujące długotrwałe użytkowanie produktów dachowych.  
Gwarancja 40 lat.

Plannja 

**30**

QUALITY CLASS

## Plannja 30

Solidność i ekonomika zaprojektowana do codziennych wymagań.  
Gwarancja 30 lat.

Plannja 

**20**

QUALITY CLASS

## Plannja 20

Racjonalny i oszczędny wybór na każdy dach.  
Gwarancja 20 lat.

# Zrównoważony wybór

W trosce o nasz świat wybieramy najwyższej jakości stal



Wśród popularnych materiałów do produkcji dachów, stal to najbardziej przyjazny dla środowiska surowiec. Analiza cyklu życia wykazała, że w porównaniu z innymi rodzajami pokryć dachowych, wysokiej jakości stalowe pokrycia dachowe są bardziej przyjazne środowisku.

Badania prowadzone przez World Steel Association wskazują, że stalowe dachy mają do 60% mniejsze oddziaływanie na zmiany klimatyczne niż inne rodzaje surowców. W badaniu uwzględniono poszczególne etapy cyklu życia:

- produkcję dachów oraz materiałów opakowaniowych
- konserwację
- utylizację, tzn. recykling, ponowne zastosowanie.

Dachy stalowe prawie w 100% można poddać recyklingowi i ponownie wykorzystać.

## **GREENCOAT® - najbardziej ekologiczne powłoki na rynku budowlanym**

**GREENCOAT®**  
COLORFUL STEEL

Powłoki **GreenCoat®** zostały opracowane z myślą o wyjątkowej estetyce i trwałości dachów oraz elewacji. Większość produktów GreenCoat® wykorzystuje biotechnologię (BT), w której duża część tradycyjnych składników ropopochodnych została zastąpiona szwedzkim olejem rzepakowym. To unikalne, opatentowane przez SSAB rozwiązanie redukuje znacznie wpływ na środowisko i sprawia, że produkty z powłoką GreenCoat® stanowią najbardziej ekologiczną na rynku ofertę dla dachów i fasad.

# Plannja Emka Click

nowoczesny  
panel  
zatrząskowy



# PLANNJA EMKA CLICK

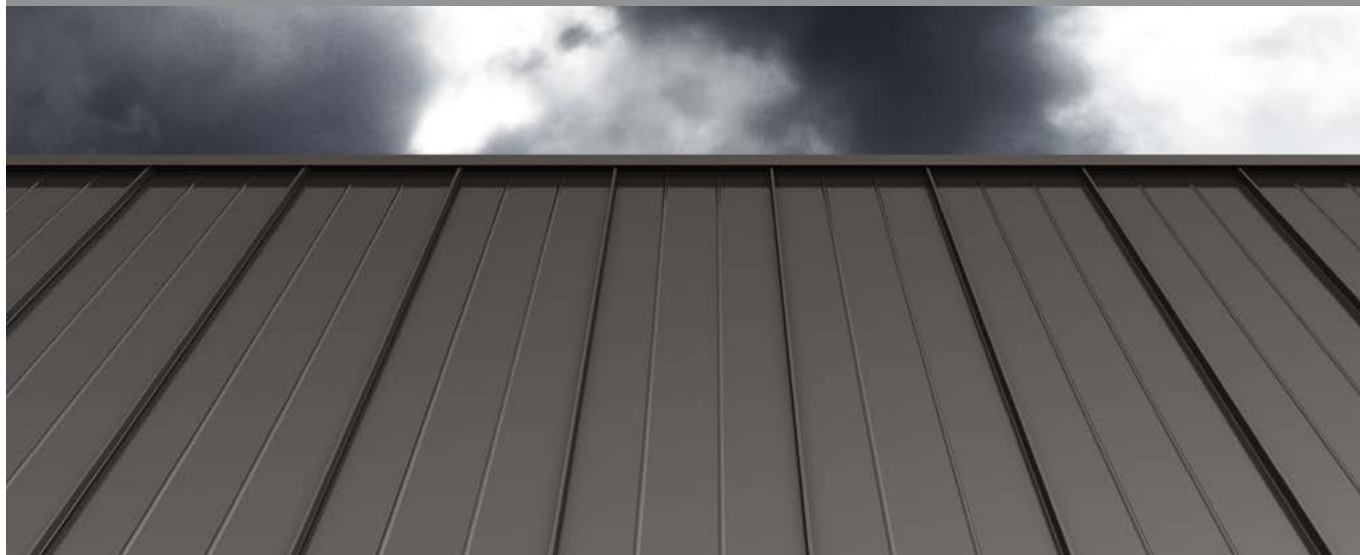

**Plannja Emka Click** to panel zatrzaskowy o tradycyjnym kształcie blachy na rąbek stojący. Klasyczny kształt sprawia, że panel Plannja Emka Click może być stosowany podczas remontów obiektów zażytkowych oraz sakralnych. Plannja Emka Click doskonale sprawdza się także na dachach nowoczesnych domów jednorodzinnych.

Panel zatrzaskowy występuje w dwóch wariantach: z przetłoczeniami wzdłużnymi (Plannja Emka Click) lub z mikroprofilowaniem wzdłużnym (Plannja Emka Click M). Zastosowanie przetłoczeń lub mikroprofilowania usztywnia panele dachowe, dzięki czemu są one mniej podatne na falowanie.

**Ważne!** Blachy na rąbek stojący ze względu na swój specyficzny płaski kształt oraz właściwości stali w zakresie rozszerzalności termicznej, mają naturalną tendencję do falowania na dachu. W praktyce pokrycie wykonane w technologii na rąbek stojący nigdy nie jest idealnie płaskie. Zjawisko to nie może być traktowane jako wada produktu, a montaż zgodny z zaleceniami zawartymi w instrukcji może znacznie je ograniczyć.

Ruukki Polska zaleca stosowanie taśmy wygłuszającej w celu ograniczenia hałasu generowanego przez blachę w czasie silnych podmuchów wiatru.



Plannja Emka Click

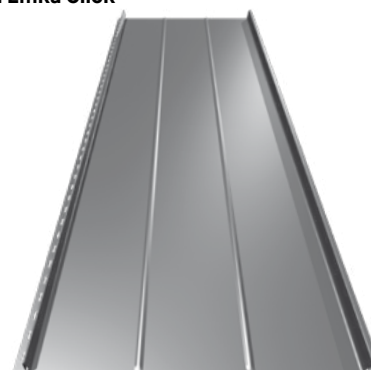

Plannja Emka Click M

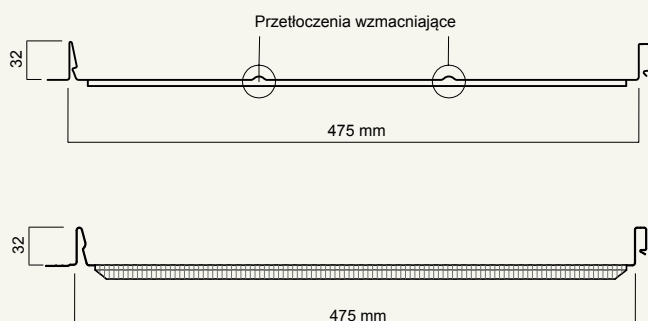
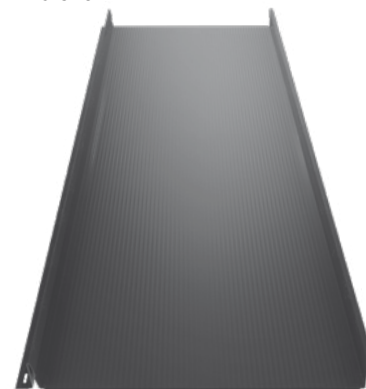

## Plannja Emka Click, Plannja Emka Click M

**Materiał:** stal ocynkowana, powlekana  
**Powłoka:** GreenCoat Crown BT, Poliester Rough mat, Poliester MagZn mat  
**Grubość nominalna:** 0,50 mm  
**Gramatura cynku:** 275 g/m<sup>2</sup>  
**Waga:** 5,2 kg/m<sup>2</sup>  
**Wysokość rąbka:** 32 mm  
**Szerokość efektywna:** 475 mm  
**Szerokość całkowita:** 505 mm  
**Długość minimalna:** 800 mm  
**Długość maksymalna:** 10000 mm  
**Zakład poprzeczny:** 200 mm  
**Minimalny spadek:** 8°\*

\*14° przy występowaniu łączenia na długości



# Plannja Flex

modułowa  
blachodachówka  
o awangardowym  
kształcie



## PLANNJA FLEX



**Plannja Flex** posiada niepowtarzalny, cofnięty kąt przetłoczenia oraz wysokie 30 mm przetłoczenie z rowkiem w górnej fali dające wyjątkowy efekt wizualny. Załamania światła i cienie powstające w miejscach przetłoczeń sprawiają, że dach nabiera niepowtarzalnego charakteru. Wykorzystanie do montażu specjalnych wkrętów z płaskim łbem typu TORX sprawia, że elementy montażowe są prawie niewidoczne, dzięki czemu dach wygląda elegancko i ekskluzywnie.

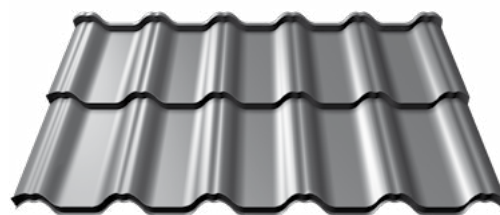

czarny



antracytowy



grafitowy



czekoladowobrązowy



ciemnobrązowy



wiśniowy



ceglasty

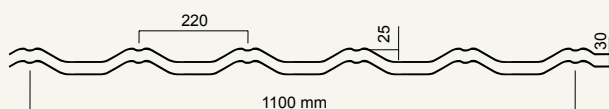

### Plannja Flex

**Materiał:** stal ocynkowana, powlekana  
**Powłoka:** GreenCoat Pural BT mat, GreenCoat Pural BT, GreenCoat Crown BT, Poliester Rough mat, Poliester  
**Grubość nominalna:** 0,50 mm  
**Gramatura cynku:** 275 g/m<sup>2</sup>  
**Waga:** 4 kg/szt.  
**Wysokość profilu:** 55 mm  
**Długość modułu:** 350 mm  
**Szerokość efektywna:** 1100 mm  
**Szerokość całkowita:** 1185 mm  
**Długość efektywna:** 700 mm  
**Długość całkowita:** 745 mm  
**Powierzchnia arkusza:** 0,77 m<sup>2</sup>  
**Minimalny spadek:** 9°



# Plannja Scandic Modular

modułowa  
blachodachówka  
o symetrycznym  
kształcie



## PLANNJA SCANDIC MODULAR



**Plannja Scandic Modular** dzięki modułowej budowie jest szybka i prosta w montażu. Symetryczny kształt profilu charakteryzuje się wysoką wydajnością, a zastosowanie tego rozwiązania pozwala w znaczącym stopniu ograniczyć ilość odpadów. Plannja Scandic Modular to profil dobrze prezentujący się na prostych i skomplikowanych połaciach dachowych.

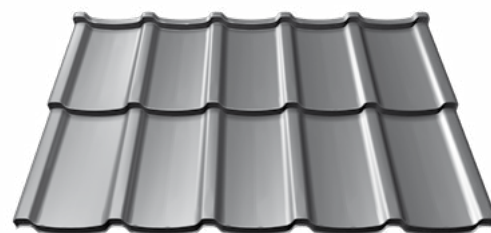

czarny



antracytowy



grafitowy



czekoladowobrązowy



ciemnobrązowy



wiśniowy



ceglasty

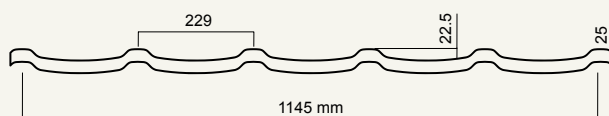

### Plannja Scandic Modular

**Materiał:** stal ocynkowana, powlekana  
**Powłoka:** GreenCoat Pural BT mat, GreenCoat Pural BT, GreenCoat Crown BT, Poliester Rough mat, Poliester  
**Grubość nominalna:** 0,50 mm  
**Gramatura cynku:** 275 g/m<sup>2</sup>  
**Waga:** 3,95 kg/szt.  
**Wysokość profilu:** 47,5 mm  
**Długość modułu:** 350 mm  
**Szerokość efektywna:** 1145 mm  
**Szerokość całkowita:** 1190 mm  
**Długość efektywna:** 700 mm  
**Długość całkowita:** 745 mm  
**Powierzchnia arkusza:** 0,80 m<sup>2</sup>  
**Minimalny spadek:** 9°



# Plannja Scandic Line

blachodachówka  
o symetrycznym  
kształcie



## PLANNJA SCANDIC LINE



**Plannja Scandic Line** posiada wysokie tłocznie, tradycyjną 35 centymetrową długość modułów oraz wyrazisty profil nadający jej eleganckiego i niepowtarzalnego wyglądu. Cechy te sprawiają, że Plannja Scandic Line doskonale prezentuje się na każdym dachu, a w szczególności na dachach o większym kącie nachylenia.



czarny



antracytowy



grafitowy



czekoladowobrązowy



ciemnobrązowy



wiśniowy



ceglasty

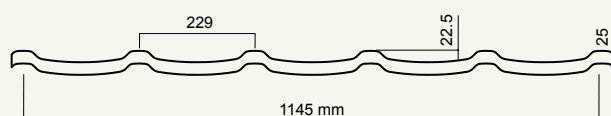

### Plannja Scandic Line

**Materiał:** stal ocynkowana, powlekana  
**Powłoka:** GreenCoat Pural BT mat, GreenCoat Pural BT, GreenCoat Crown BT, Poliester Rough mat, Poliester  
**Grubość nominalna:** 0,50 mm  
**Gramatura cynku:** 275 g/m<sup>2</sup>  
**Waga:** 4,6 kg/szt.  
**Wysokość profilu:** 47,5 mm  
**Długość modułu:** 350 mm  
**Szerokość efektywna:** 1145 mm  
**Szerokość całkowita:** 1190 mm  
**Długość minimalna:** 800 mm  
**Długość maksymalna:** 6800 mm  
**Zakład poprzeczny:** 100 mm  
**Minimalny spadek:** 9°



# Plannja Regent Grand

blachodachówka  
o wyrazistym  
profilu



## PLANNJA REGENT GRAND



**Plannja Regent Grand** została zaprojektowana z myślą o klientach ceniących tradycyjny kształt blachodachówki. Jest bardzo dobrze znanym i cenionym przez użytkowników profilem blachodachówki z podwyższonym tłoczeniem. Stosunkowo nieduże wymiary poszczególnych modułów blachodachówki sprawiają, że profil prezentuje się elegancko na dachach zarówno o małym, jak i dużym spadku. Dodatkowo cięcie arkuszy po fali sprawia, że dach nabiera wyrazistego charakteru, dzięki czemu doskonale sprawdzi się na klasycznych domach jak i w nowoczesnych projektach.



czarny



antracytowy



grafitowy



czekoladowobrązowy



ciemnobrązowy



wiśniowy



ceglasty

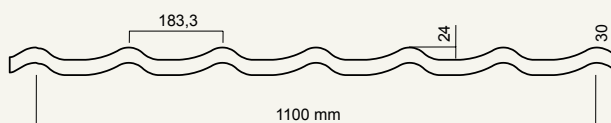

### Plannja Regent Grand

**Materiał:** stal ocynkowana, powlekana  
**Powłoka:** GreenCoat Pural BT mat, GreenCoat Pural BT, GreenCoat Crown BT, Poliester Rough mat, Poliester, Poliester MagZn mat, Poliester MagZn  
**Grubość nominalna:** 0,50 mm  
**Gramatura cynku:** 275 g/m<sup>2</sup>  
**Waga:** 4,6 kg/szt.  
**Wysokość profilu:** 54 mm  
**Długość modułu:** 350 mm  
**Szerokość efektywna:** 1100 mm  
**Szerokość całkowita:** 1180 mm  
**Długość minimalna:** 750 mm  
**Długość maksymalna:** 8200 mm  
**Zakład poprzeczny:** 50 mm  
**Minimalny spadek:** 9°



# Plannja Smart

uniwersalna  
blachodachówka  
na każdy  
typ dachu





## PLANNJA SMART



**Plannja Smart** to blachodachówka charakteryzująca się subtelnym i symetrycznym profilem tłoczenia, sprawdzającym się na wszystkich typach dachów. Plannja Smart to połączenie atrakcyjnej ceny z bardzo długą gwarancją, dzięki czemu produkt jest doskonałym rozwiązaniem dla klientów szukających wysokiej jakości w rozsądnej cenie.



czarny



antracytowy



grafitowy



czekoladowobrązowy



ciemnobrązowy



wiśniowy



ceglasty

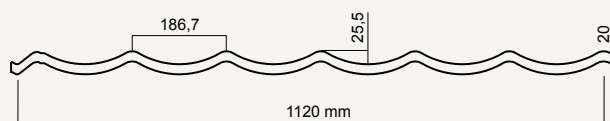

### Plannja Smart

**Materiał:** stal ocynkowana, powlekana  
**Powłoka:** GreenCoat Pural BT mat, GreenCoat Pural BT, GreenCoat Crown BT, Poliester Rough mat, Poliester, Poliester MagZn mat, Poliester MagZn  
**Grubość nominalna:** 0,50 mm  
**Gramatura cynku:** 275 g/m<sup>2</sup>  
**Waga:** 4,5 kg/szt.  
**Wysokość profilu:** 45,5 mm  
**Długość modułu:** 350 mm  
**Szerokość efektywna:** 1120 mm  
**Szerokość całkowita:** 1188 mm  
**Długość minimalna:** 800 mm  
**Długość maksymalna:** 6800 mm  
**Zakład poprzeczny:** 100 mm  
**Minimalny spadek:** 9°



## OBRÓBKI DACHOWE DO BLACH NA RĄBEK ZATRZASKOWY



Obróbki dachowe to elementy służące do wykończenia krawędzi dachu oraz zabezpieczenia miejsc połączeń blach dachowych. Tylko dach z odpowiednimi obróbkami, przygotowanymi specjalnie do danego modelu dachu, może być kompletnym i szczelnym. Oryginalne obróbki zastosowane do pokryć dachowych Plannja dają pewność, że dach będzie skutecznie chronił budynek przed zmiennymi warunkami atmosferycznymi.

### Przykładowe obróbki dachowe.

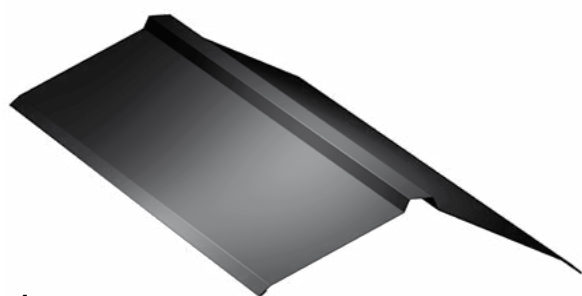

**Gąsior prosty**



**Pas nadrynnowy**

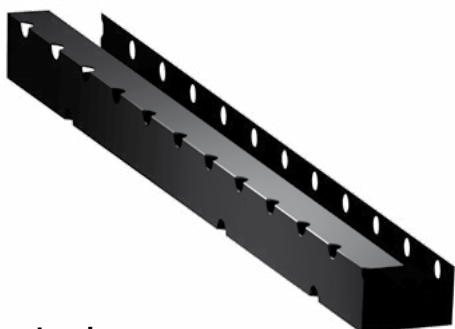

**Listwa podgąsiorowa**

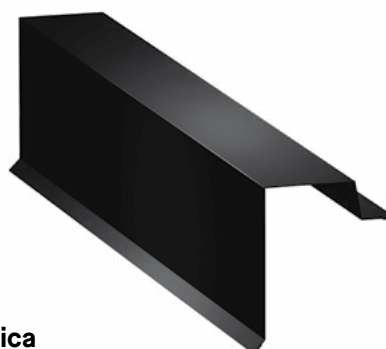

**Wiatrownica**

Szczegółowa oferta obróbek dachowych znajduje się w cenniku Plannja.



Oryginalne obróbki zastosowane do pokryć dachowych Plannja zabezpieczają miejsca połączeń blach dachowych przed działaniem czynników atmosferycznych. Mogą być wykonane z takiego samego materiału i w takim samym kolorze jak profile dachowe. Posiadają funkcjonalny i estetyczny kształt. Dzięki idealnemu dopasowaniu wszystkich detali stanowią doskonałe wykończenie dachu i całego budynku.

### Przykładowe obróbki dachowe.



**Gąsior baryłkowy duży**

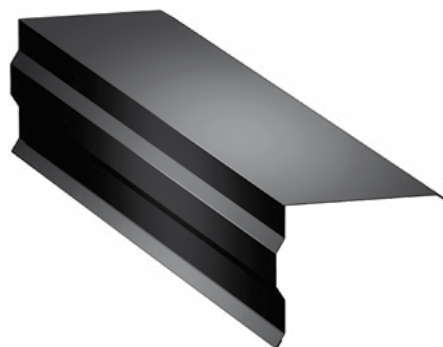

**Wiatrownica**



**Pas nadrynnowy**



**Obróbka deski**

Szczegółowa oferta obróbek dachowych znajduje się w cenniku Plannja.



**Kominki wentylacyjne** spełniają ważną rolę w każdym budynku mieszkalnym, czy też przemysłowym. Montowane w połąci dachowej służą do wentylacji pomieszczeń mieszkalnych, kanalizacji, czy też są składową większego systemu wentylacji. Wszystkie produkty w ofercie Plannja są zaprojektowane tak, aby sprostać wymaganiom najtrudniejszych skandynawskich warunków klimatycznych. Kominki wentylacyjne, dzięki zastosowaniu najwyższej jakości materiałów, posiadają 20-letnią gwarancję techniczną oraz 15-letnią gwarancję estetyczną. Wentylatory dachowe objęte są 10-letnią gwarancją.

### Przykładowa wentylacja dachowa.



#### **Kominek wentylacyjny FLOW $\varnothing$ 125**

Głównie stosowany jako wyrzut powietrza z okapu kuchennego lub wentylacji wspomagananej mechanicznie.  
Wymiar zewnętrzny  $\varnothing$  160 mm.  
Wysokość 500 mm.



#### **Kominek sanitarny FLOW $\varnothing$ 110**

Służy do wentylacji instalacji kanalizacyjnych.  
Wymiar zewnętrzny  $\varnothing$  110 mm.  
Wysokość 300 mm.



#### **Kominek wentylacyjny FLOW $\varnothing$ 160**

Służy do wentylacji pomieszczeń „ciepłych”. Zapobiega powstawaniu skroplin.  
Wymiar zewnętrzny  $\varnothing$  225.  
Średnica przewodu wentylacyjnego wynosi 160 mm.

Szczegółowa oferta wentylacji dachowej znajduje się w cenniku Plannja.



**Właściwy wybór produktów zapewniających bezpieczeństwo** na dachu jest ważny zarówno dla osób wchodzących na dach jak i dla osób znajdujących się pod nim. Asortyment produktów zapewniających bezpieczeństwo na dachu to kompletne systemy zabezpieczeń przeciwniegowych oraz komunikacji dachowej odpowiedniej dla wszystkich rodzajów dachów. Produkty mają prostą konstrukcję i nadają się do samodzielnego montażu. Wszystkie produkty poddawane są testom wewnętrznym jak i zewnętrznym w odpowiednich jednostkach badawczych, co gwarantuje bezpieczeństwo ich stosowania.

### Przykładowe zabezpieczenia dachowe.



**Ława kominiarska**

3000 mm



**Bariera przeciwniegowa**

3000 mm

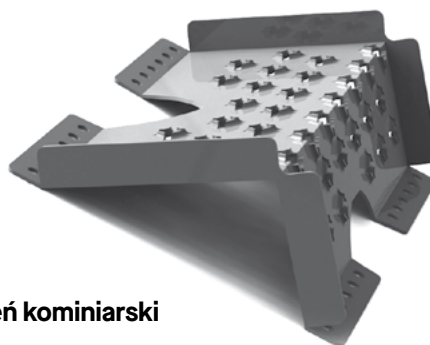

**Stopień kominiarski**

# Soffit

stalowa  
podbitka  
dachowa

## SOFFIT



**Podbitka dachowa Soffit** to kompletny system elementów, pozwalający wykończyć dach w solidny sposób i w doskonałym stylu. Podbitka wykonana jest z blachy stalowej, dzięki czemu nie wymaga okresowej konserwacji i zapewnia długoletni, doskonały wygląd. Różne rodzaje wykończenia powłoki lakierniczej (połysk, mat, imitacja drewna) oraz kolory, tworzą idealne połączenie z dachem.



ciemny orzech



złoty dąb



czarny



antracytowy



grafitowy



czekoladowobrązowy



biały

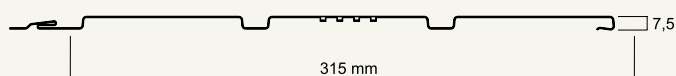

### Soffit

**Materiał:** stal ocynkowana, powlekana

**Powłoka:** Poliester Wood, GreenCoat Crown BT, Poliester Rough mat, Poliester

**Grubość rdzenia:** 0,50 mm

**Warstwa cynku:** 275 g/m<sup>2</sup>

**Głębokość tłoczenia:** 7,5 mm

**Masa panelu:** 4,8 kg

**Szerokość arkusza:** 341 mm

**Szerokość krycia:** 315 mm

**Długość arkusza:** 300 - 3600 mm

**Długość arkusza standardowego:** 3600 mm (1,13 m<sup>2</sup>/szt.)

## SIBA ROUND



system  
rynny  
półokrągłej

**SIBA**

System jest łatwy w montażu, ekonomiczny i estetyczny. Orynnowanie Siba Round produkowane jest z najwyższej jakości stali, która gwarantuje wysoką odporność na pękanie pod wpływem temperatur, uderzenia, nacisk zalegającego śniegu czy napór wiatru. Niezawodna powłoka GreenCoat RWS Pro trwale zabezpiecza wszystkie elementy systemu przed korozją oraz dzięki śliskiej strukturze przyspiesza odpływ wody z rynny. Dzięki tym właściwościom zarówno średnica jak i głębokość rynny nie musi być duża.

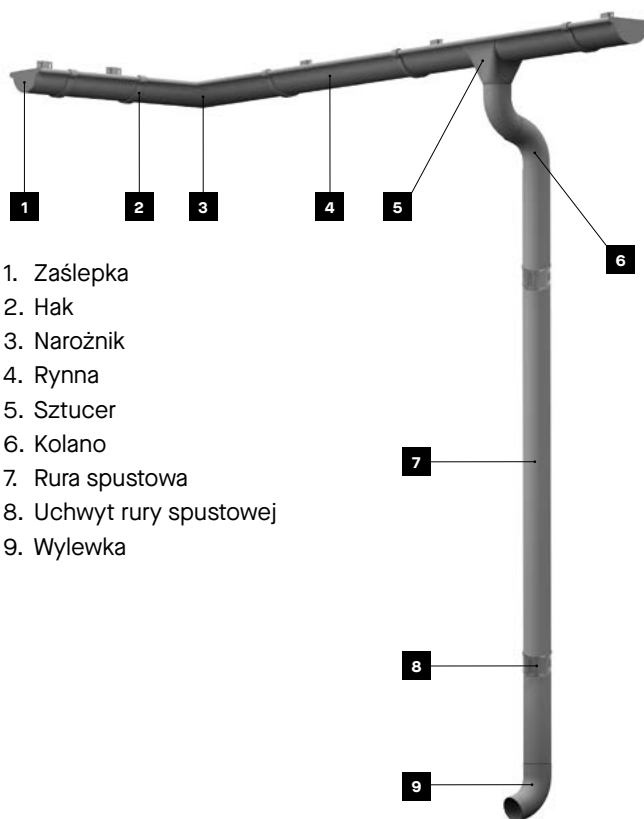

1. Zaślepka
2. Hak
3. Narożnik
4. Rynna
5. Sztucer
6. Kolano
7. Rura spustowa
8. Uchwyt rury spustowej
9. Wylewka

### Siba Round

**Rynna:** 2000 | 4000 mm

**Rura spustowa:** 1000 | 3000 | 4000 mm

**Średnica rynny:** 100 | 125 | 150 mm

**Średnica rury spustowej:** 75 | 90 | 100 | 120 mm

**Grubość stali:** 0.6 mm

**Waga rynny:** 1,1-1,4 kg/m

**Waga rury spustowej:** 1,2-1,9 kg/m

**Powłoka:** GreenCoat RWS Pro

Produkt objęty jest 30-letnią gwarancją.



czarny



grafitowy  
metalik



ciemnoszary



wiśniowy



ceglasty

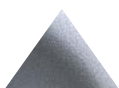

srebrny  
metalik



czekoladowobrązowy



ciemnobrązowy



biały





Kwadratowy przekrój rynien Siba Square sprawia, że stanowią one ciekawą propozycję do realizacji nowatorskich projektów architektonicznych. Zaletą tego systemu jest jego wysoka odporność na obciążenia i działanie czynników atmosferycznych. Elementy systemu są zabezpieczone powłoką ochronną GreenCoat RWS Pro, która zwiększa jego wytrzymałość oraz dzięki śliskiej strukturze przyspiesza odpływ wody z rynny.

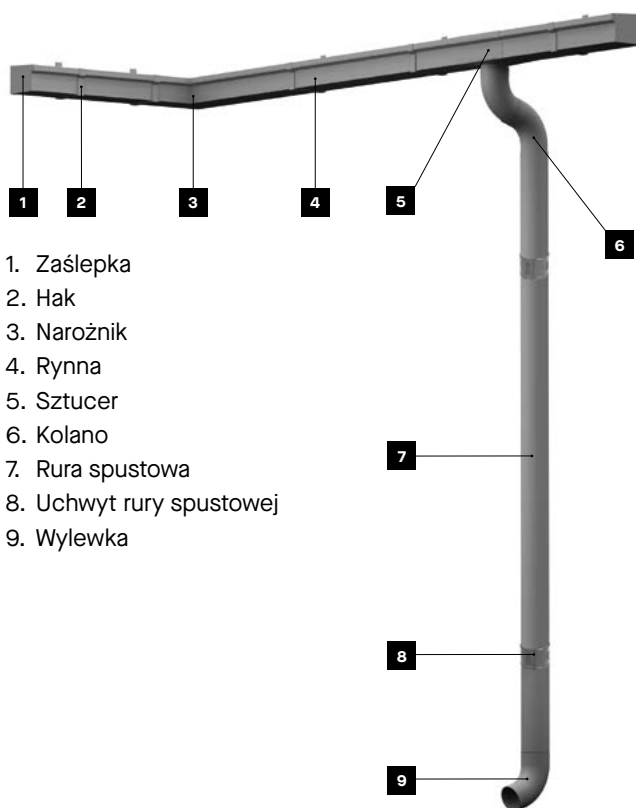

1. Zaślepka
2. Hak
3. Narożnik
4. Rynna
5. Sztucer
6. Kolano
7. Rura spustowa
8. Uchwyt rury spustowej
9. Wylewka

### Siba Square

Rynna: 3000 mm

Rura spustowa: 1000 | 3000 | 4000 mm

Średnica rynny: 125 mm

Średnica rury spustowej: 90 | 100 mm

Grubość stali: 0.6 mm

Waga rynny: 1,7 kg/m

Waga rury spustowej: 1,2-1,9 kg/m

Powłoka: GreenCoat RWS Pro

Produkt objęty jest 30-letnią gwarancją.



czarny



ciemnoszary



srebrny  
metalik

system  
rynny  
ukrytej



System rynny ukrytej Siba Modern przeznaczony jest do zastosowania na obiektach, gdzie rynna wkomponowana jest w bryłę budynku. Pozwala na bezpieczne ukrycie zarówno rur spustowych wewnątrz elewacji, jak i ciągów rynnowych pod estetyczną maskownicą. Maskownice dostępne są w dwóch wytrzymałych powłokach organicznych, a także w 4 kolorach – antracytowym, grafitowym, czarnym i szarym. Maskownica wsparta na dedykowanej podstawie w obrębie całej długości gwarantuje zwiększoną odporność na siły ssące wiatru i sztywność całego systemu.

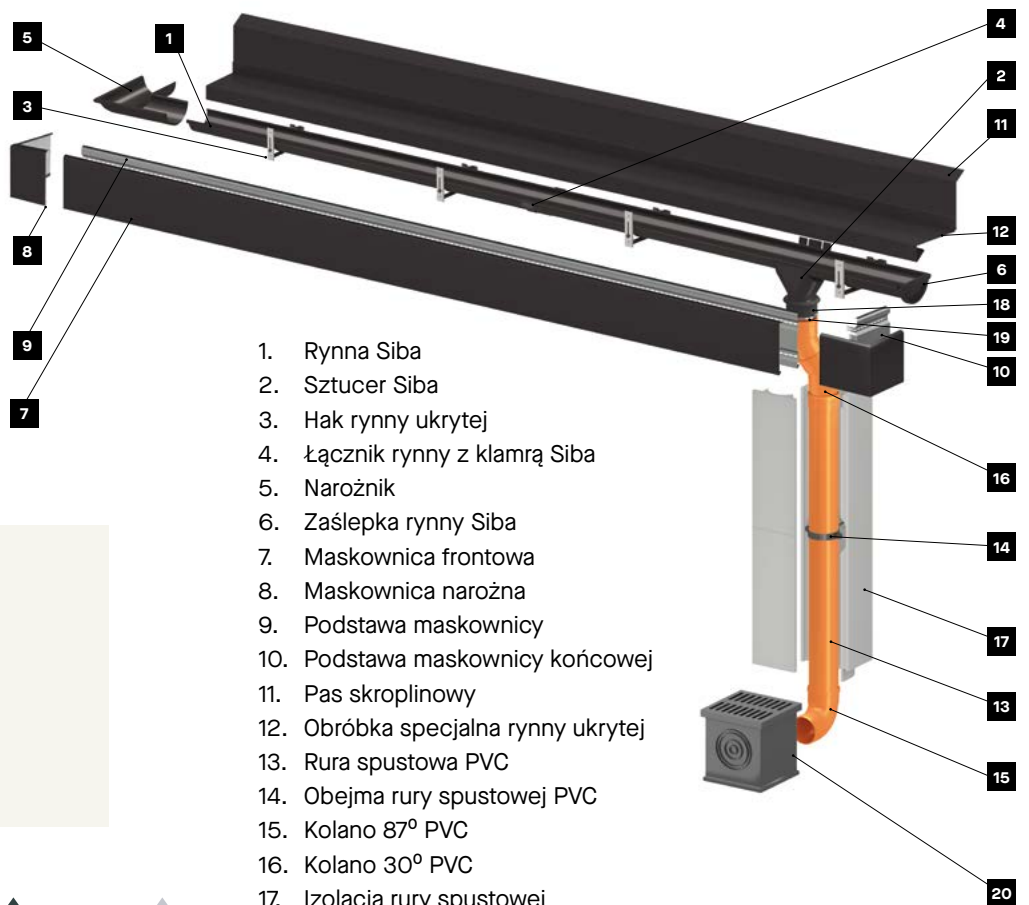

1. Rynna Siba
2. Sztucer Siba
3. Hak rynny ukrytej
4. Łącznik rynny z klamrą Siba
5. Narożnik
6. Zaślepka rynny Siba
7. Maskownica frontowa
8. Maskownica narożna
9. Podstawa maskownicy
10. Podstawa maskownicy końcowej
11. Pas skropalinowy
12. Obróbka specjalna rynny ukrytej
13. Rura spustowa PVC
14. Obejma rury spustowej PVC
15. Kolano 87° PVC
16. Kolano 30° PVC
17. Izolacja rury spustowej
18. Uszczelka rury spustowej
19. Opaska zaciskowa
20. Kolektor spustowy

**Siba Modern**

Rynna: 2000 | 4000 mm  
 Rura spustowa: 3000 mm  
 Średnica rynny: 150 mm  
 Średnica rury spustowej: 110 mm  
 Grubość stali: 0.6 mm  
 Waga rynny: 1,4 kg/m  
 Waga rury spustowej: 1,6 kg/m  
 Powłoka: GreenCoat Pural BT mat,  
 GreenCoat Crown BT  
 Element maskowania: 2400 mm

**Kolory maskownic:**



\* występuje w GreenCoat Pural BT mat





**Ruukki Polska Sp. z o.o.**  
**ul. Jaktorowska 13, 96-300 Żyrardów, +tel. 48 46 85 81 600**  
**[www.plannja.pl](http://www.plannja.pl)**

Copyright© 2021 Plannja AB. Wszelkie prawa zastrzeżone.

Plannja i nazwy produktów Plannja stanowią znaki handlowe lub zarejestrowane znaki handlowe Plannja AB, część grupy Ruukki Construction.

Przedstawione w katalogu zdjęcia są poglądowe. Producent zastrzega sobie prawo do wprowadzenia zmian w kolorystyce, wzornictwie i wymiarach prezentowanych wyrobów. Niniejszy katalog publikowany jest w celach informacyjnych i nie stanowi oferty handlowej w rozumieniu art. 66, §1 Kodeksu cywilnego.